

REWIND ROLL TOP

100%
ALLUMINIO

PORTA RAPIDA AUTORIPARABILE PER INTERNI ED ESTERNI

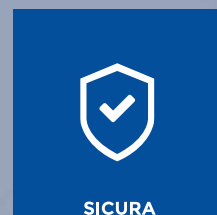

SICUREZZA



VELOCITÀ OPERATIVA



CERTIFICAZIONI
INTERNAZIONALI



RISPARMIO DI TEMPO



RISPARMIO DI ENERGIA



PREZZO BILANCIATO

DIMENSIONE MAX :

L 6000 X H 5000

(possibilità di fornire su richiesta porte di dimensioni superiori)

DIMENSIONE MIN :

L 2000 X H 2000

(possibilità di fornire su richiesta porte di dimensioni inferiori)

ALIMENTAZIONE

220 V monofase 10 A
con Inverter

PARTICOLARE MOTORE OLTRELUCE:

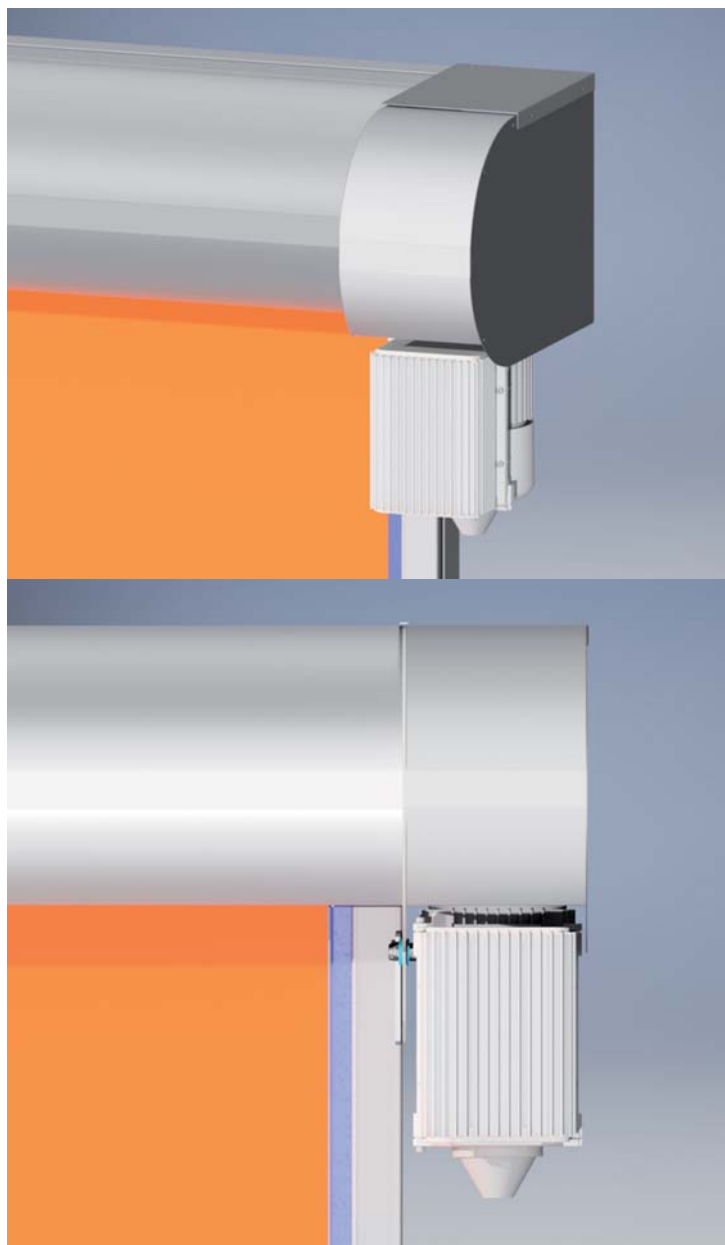

PARTICOLARE MOTORE IN LUCE:

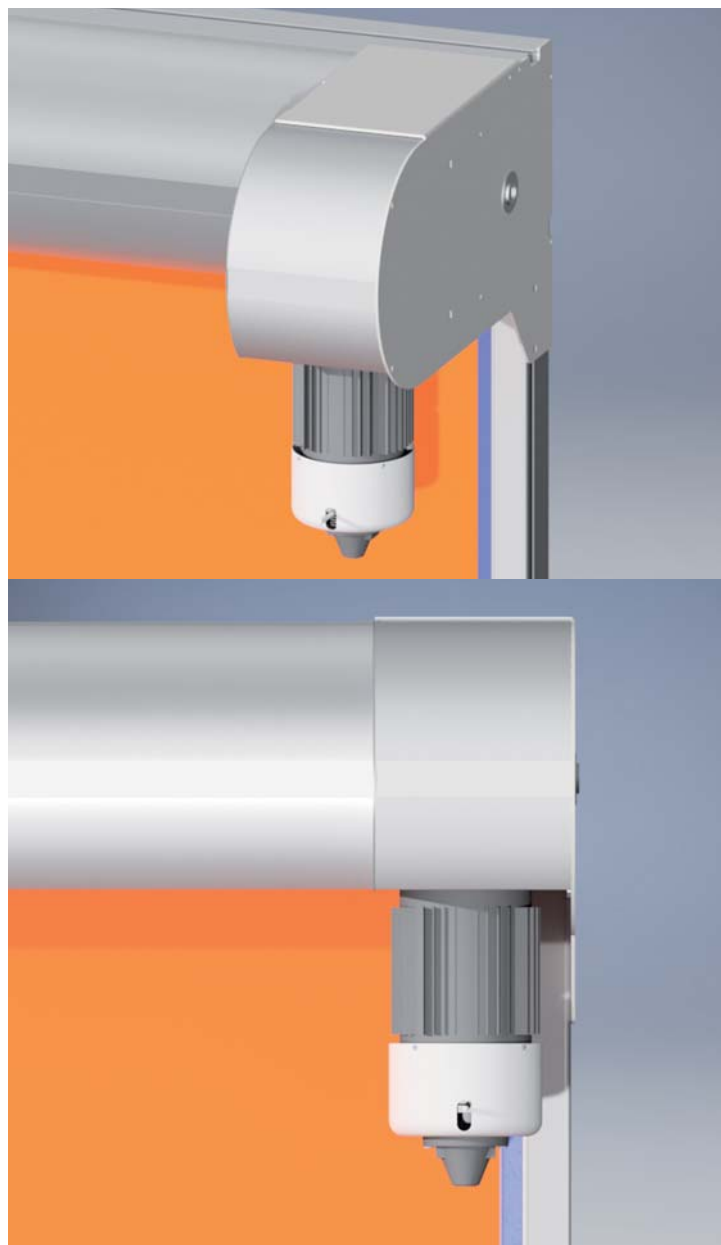

***Attenzione per posa in Luce considerare tolleranze per montaggio dentro vano**

Con la soluzione MOTORE IN LUCE, si riescono ad ottimizzare al massimo gli spazi
la porta occupa infatti un **INGOMBRO MASSIMO DI 100 mm**

La soluzione Rewind Top con motore in luce
RISPETTA GLI STANDARD RICHIESTI DALLE ATTUALI NORMATIVE

MISURE INGOMBRO :

Lato motore (Dx/Sx) 50 + 180 mm
 Lato opposto motore 50 mm
 Architrave 500 mm
 Quadro comando in ABS (LxHxP) 210x360x150

MOTORIZZAZIONE E CENTRALE COMANDO :

Comando FU con variatore di velocità
 Pulsantiera Apre-Stop-Chiude
 Lampeggiante luminoso a led
 Finecorsa ad encoder
 Manovra manuale in quota a manovella
 UPS in cassetta di ABS x comando man.
 Emergenza (su richiesta)
 Display digitale

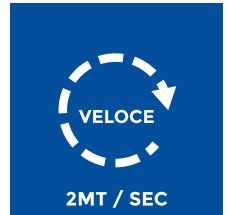

INGOMBRO MOTORE IN LUCE :

Lato motore (Dx/Sx) 50 mm
 Lato opposto motore 50 mm
 Architrave 500 mm

***Attenzione per posa in Luce considerare tolleranze per montaggio dentro vano**

Tavole tecniche da pag. 12

Quadro comando in ABS (LxHxP) 210x360x150

CARATTERISTICHE:

✓ **Frequenza :**

50/60 Hz

✓ **Assorbimento motoriduttore :**

0,9 kW

✓ **Corrente max per accessori Vcc :**

0,5 A

✓ **Velocità di apertura :**

max 2 m/s

✓ **Velocità di chiusura :**

max 1,5 m/s

✓ **Grado di protezione quadro di comando :**

IP55

✓ **Grado di protezione motoriduttore :**

IP54

✓ **Classe di resistenza al vento - EN 12424 :**

Classe 2

✓ **Cicli di vita :**

1.000.000

✓ **Numero di manovre per giorno e ora :**

600 cicli/giorno max 120 cicli/ora

✓ **Classe di servizio :**

5 - molto intenso

✓ **Dispositivi di sicurezza :**

UNI EN 13241

✓ **Intermittenza Livello di funzionamento :**

S3 = 60%

COMPONENTI :

- ✓ Coppia fotocellule IP 55
- ✓ Costa di sicurezza wireless bordo inferiore sensibile 8,2 K
- ✓ Barriera fotoelettrica (su richiesta)
- ✓ Temperatura di funzionamento raccomandata (motore + quadro di comando) : -5°C ÷ +40°C
- ✓ Certificazioni disponibili: N°, data, organismo attestato di certificazione n° DE/5161/14

PRECABLAGGIO :

Predisposizione cavi e connettori rapidi
Accessori installati e precablati

MATERIALI COMPONENTI :

Acciaio Zincato
Acciaio Inox (su richiesta)

MATERIALE STRUTTURA :

- ✓ ALLUMINIO NATURALE
- ✓ ALLUMINIO ANODIZZATO SILVER (SEMISTANDARD)
- ✓ ALLUMINIO ANODIZZATO SPECIAL (SU RICHIESTA) vedi pag. 6
- ✓ ALLUMINIO VERNICIATO RAL (SU RICHIESTA) vedi pag. 7



ALLUMINIO NATURALE

Costruiamo le nostre **porte ad apertura rapida** con telaio in profilati estrusi di **ALLUMINIO** perchè:

- ✓ E' una lega leggera, ma strutturalmente **RESISTENTE** e **100% RICICLABILE**, per preservare anche l'ambiente.



- ✓ E' un materiale **IGIENICO** e **FACILE** da **PULIRE**, adatto per una vasta gamma di applicazioni, anche **SPECIALI**.



- ✓ Consente di usare innovative tecniche di costruzione permettendo un **notevole risparmio di tempo e denaro** nelle operazioni di installazione e manutenzione, sia ordinaria che straordinaria.



- ✓ Ha ottima resistenza alla corrosione ed alla ruggine. È un materiale adatto per l'impiego in ambienti ostili.



ALLUMINIO ANODIZZATO (su richiesta)

PERCHÉ ALLUMINIO ANODIZZATO?

L'alluminio reagisce spontaneamente con l'ossigeno per formare uno strato superficiale protettivo; il processo naturale è, però, molto lento. Per mezzo dell'**ossidazione anodica**, sulla superficie dell'alluminio, si deposita uno strato di ossido in modo controllato e uniforme. Si crea uno **strato protettivo perfettamente liscio**, trasparente e molto duro che preserva le caratteristiche del metallo e **impedisce la corrosione**.

Dettagli :

- * Lo strato di ossido da 15 micron fino allo strato rinforzato di 25 micron è particolarmente adatto per esposizione in atmosfera industriale o marina particolarmente aggressiva.
- * L'ossidazione anodica è certificata per i più svariati utilizzi alimentari, farmaceutici, chimici ed industriali.
- * La componentistica come accessori complementari, staffe, bulloneria e piastrame è in acciaio zincato o inox AISI316 (su richiesta).

ALCUNI POSSIBILI IMPIEGHI :



INDUSTRIA ALIMENTARE E BEVANDE



INDUSTRIA CHIMICA



DIFESA DA AMBIENTI INQUINATI



INDUSTRIA GENERALE E LOGISTICA



PROTEZIONE AMBIENTE E RICICLAGGIO DEI RIFIUTI

Le caratteristiche uniche fornite da questo trattamento rendono l'alluminio **la soluzione vincente nei confronti dell'acciaio** a conferma della sua versatilità di impiego e capacità di attrazione del pubblico nei più svariati ambiti commerciali e industriali.

	ALLUMINIO ANODIZZATO	ACCIAIO INOX
RESISTENZA ALLA CORROSIONE	✓ Ottimo	✓ Ottimo
RESITENZA ALLE MACCHIE	✓ Ottimo, non rimangono impronte	✗ Rimangono impronte, richiede frequente pulitura
PESO	✓ Leggero	✗ Tre volte più pesante dell'alluminio
RESISTENZA A DANNI FISICI	✓ Ottimo, se adeguatamente supportato	✓ Ottimo
RICICLABILITA'	✓ Ottimo, senza perdita di qualità	✗ Limitata

ALLUMINIO ANODIZZATO (su richiesta)**LEGGERO****ECONOMICO****VERSATILE****OTTIMA RESA ESTETICA**

La vasta gamma di colorazioni realizzabili e l'aspetto di pregio conferito con trattamenti di finitura della superficie sono in grado di caratterizzare l'ambiente all'interno del quale vengono installati i nostri portoni.

COLORI PRINCIPALI ALLUMINIO ANODIZZATO**NERO****FUMÈ****TITANIO****ARGENTO****BRONZO SCURO****BRONZO****ORO****ROSSO****BLU****OSSIDO DURO****EFFETTI FINITURE SUPERFICIALI****SATINATO****SPAZZOLATO****LUCIDO****SEMILUCIDO****OPACO**

ALLUMINIO VERNICIATO (su richiesta)

PERCHÉ ALLUMINIO VERNICIATO?

Ci avvaliamo dei più avanzati sistemi di verniciatura che ci consentono di ottenere un **elevato livello qualitativo** con risultati esteticamente curati conferendo un'elevata durabilità dell'alluminio che si mantiene nel tempo in condizioni ottimali.

Le superfici verniciate sono completamente **repellenti agli agenti batterici**, alle **muffe**, ai **microorganismi nocivi**, rendendo l'ambiente che ci circonda più sano e pulito.

Verniciatura a polveri certificata con elevata resistenza all'usura, al graffio, agli shock termici.

PRINCIPALI COLORI SEMISTANDARD



BIANCO RAL 9010



NERO RAL 9005

POSSIBILI COLORI REALIZZABILI



ALCUNI POSSIBILI IMPIEGHI :



INDUSTRIA ALIMENTARE E BEVANDE



INDUSTRIA CHIMICA



DIFESA DA AMBIENTI INQUINATI



INDUSTRIA GENERALE E LOGISTICA



PROTEZIONE AMBIENTE E
RICICLAGGIO DEI RIFIUTI

- DATI TECNICI TELO STANDARD -

POSSIBILI CONFIGURAZIONI FILE DI OBLÒ :

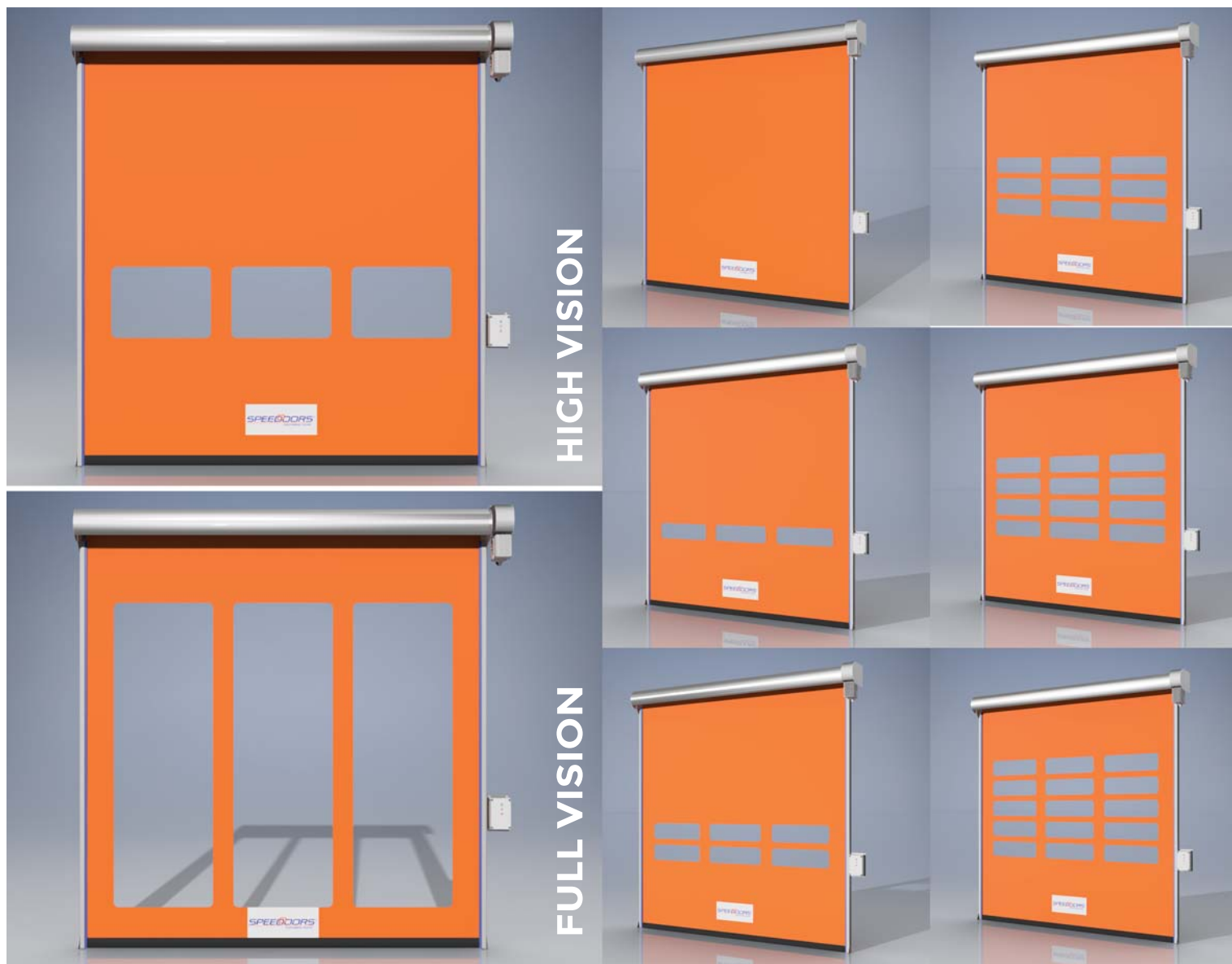

HIGH VISION

FULL VISION

ALLESTIMENTO MANTO FLESSIBILE :

- ✓ **Tensione manto flessibile :**
Zip su manto in guida di polizene
- ✓ **Autoriparabilità :**
Autoinserimento del manto in guida a seguito urto
- ✓ **Materiale guida :**
Profilo in polizene autolubrificante sagomato

Due file oblò H300 mm ad H 1250 mm dal pavimento

File oblò aggiuntive (su richiesta)

HIGH VISION

L max 1000 mm cad - H 700 mm

(Su Richiesta)

FULL VISION

L max 1000 mm cad ad H 500 mm dal pavimento;

H max = H utile

(Su Richiesta)

- DATI TECNICI TELO STANDARD -

TELO STANDARD :

Peso PVC : 900 gr/m²

Materiale :

tessuto in poliestere, spalmato in PVC su entrambi i lati e laccato, stabilizzato UV, senza cadmio

Tessuto: PES (DIN 60 001)

Armatura : Panama (DIN ISO 9354)

Resistenza alla trazione (N/5cm) : 4300/4000

Temperatura esercizio : -30°C/+70°C

Resistenza alla lacerazione : 600/530 (N)

Autoestinguenza : EN 13501-1

Resistenza alle piegature : 100.000

Rinforzi orizzontali : -

Reazione al fuoco : velocità di combustione < 100 mm/min (ISO 3795)

Resistenza al freddo : -30 °C (DIN EN 1876-1)

Resistenza al calore : + 70 °C

COLORI DISPONIBILI :

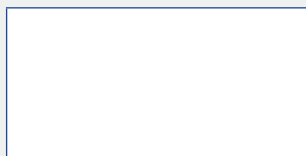

TRAFFIC WHITE
RAL 9003

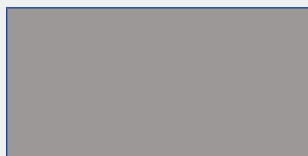

STANDARD SILVER
RAL 9006

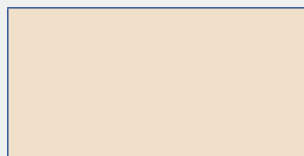

PEARL WHITE
RAL 1013

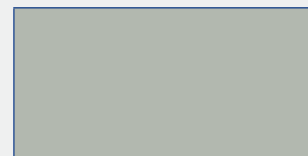

MEDIUM GREY
RAL 7038



SIGNAL YELLOW
RAL 1003



RUBIN RED
RAL 3002

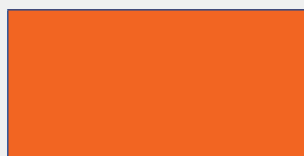

PURE ORANGE
RAL 2004



DARK GREY
RAL 7037



LIGHT BLUE
RAL 5015



SIGNAL BLUE
RAL 5010



SUNNY YELLOW
RAL 1021

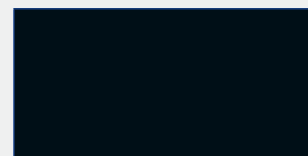

JET BLACK
RAL 9005

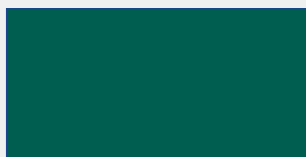

OPAL GREEN
RAL 6026

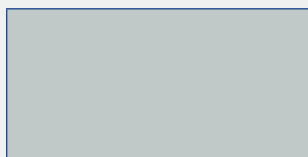

LIGHT GREY
RAL 7035

- DATI TECNICI TELI OPZIONALI -

TELO COIBENTATO :



Adatto per ambienti che necessitano un ISOLAMENTO TERMICO IMPORTANTE

Peso PVC : 1300 gr/m²

Materiale :

tessuto in poliestere, spalmato in PVC su entrambi i lati e laccato, lato superiore lucido, stabilizzato UV, senza cadmio

Tessuto: PES (DIN 60 001)

Armatura : tela1/1

Spessore del poliestere : ca. 3,2 mm

Resistenza alla lacerazione : 300 N

Resistenza al freddo : -30 °C (DIN EN 1876-1)

Resistenza al calore : + 70 °C

Reazione al fuoco : CL 2 (Italia UNI 9177:1987)

Resistenza alle piegature : nessuno strappo dopo 100.000 piegature

Coefficiente di conduttività termica : 0,08 W/mK

Riduzione della rumorosità : 0,05

COLORI DISPONIBILI

BIANCO RAL9010

BLU RAL 5002

GRIGIO RAL 7038

possibilità di richiedere teli dedicati per applicazioni speciali

TELO CLASSE 1 :



MASSIMA RESISTENZA AL FUOCO, CLASSE SUPERIORE DI AUTOESTINGUENZA

Peso PVC : 690 gr/m²

Materiale : tessuto in poliestere, spalmato PVC e laccato su entrambi i lati, lato superiore lucido, resistente UV, finissaggio fungicida, senza cadmio

Tessuto: PES (DIN 60 001)

Armatura : tela1/1

Resistenza alla lacerazione : 300 N

Resistenza al freddo : -30 °C (DIN EN 1876-1)

Resistenza al calore : + 70 °C

Reazione al fuoco : B s2 d0 (DIN EN 13501-1)

Resistenza alle piegature : nessuno strappo dopo 100.000 piegature

TELO SUBERTEX :



Telo adatto per ambienti che necessitano una COIBENTAZIONE e ISOLAMENTO elevati

Peso PVC : doppio manto da 900 gr/m² - Totale 1800 gr/m² + materiale isolante

L'utilizzo del manto in subertex prevede un ingombro in architrave maggiorato di 150 mm

Materiale :

doppio tessuto in poliestere accoppiato termosaldato con interposto materiale ad alto potere isolante, spalmato in PVC su entrambi i lati e laccato, stabilizzato UV, senza cadmio

Tessuto: PES (DIN 60 001)

Armatura : Panama (DIN ISO 9354)

Resistenza alla trazione (N/5cm) : 4300/4000

Temperatura esercizio : -30°C/+70°C

Resistenza alla lacerazione : 600/530 (N)

Autoestinguenza : EN 13501-1

Resistenza alle piegature : 100.000

Reazione al fuoco : velocità di combustione < 100 mm/min (ISO 3795)

Resistenza al freddo : -30 °C (DIN EN 1876-1)

Resistenza al calore : + 70 °C

- DATI TECNICI TELI OPZIONALI -**TAGLIO A T PER USCITA EMERGENZA :****TAGLIO A T**

Il taglio a T realizzato nel manto consente di ottenere un'uscita di emergenza per il personale quando la porta è chiusa.

Le estremità del manto possono aprirsi velocemente in caso di necessità ed essere richiuse altrettanto velocemente grazie alle superfici di collegamento realizzate in velcro a strappo.

Questa soluzione semplice e pratica consente di rendere sicure in ogni situazione ed ambiente le nostre rapide anche in caso di emergenza.*



*Si consiglia di verificare la compatibilità negli ambienti in cui è installata.

TAVOLA TECNICA :



TAVOLA TECNICA :

LEGENDA:

Hu = Altezza Utile
 Hv = Altezza Vano
 Ht = Altezza Totale
 Lu = Larghezza Utile
 Lv = Larghezza Vano
 Lt = Larghezza Totale
 SM = Ingombro Motore
 180 mm

PER EVITARE LO SFREGAMENTO DEL TELO SULLA STRUTTURA OPPURE SULLA PARETE, IL POLIZENE RIMANE IN LUCE DI 15 mm A LATO

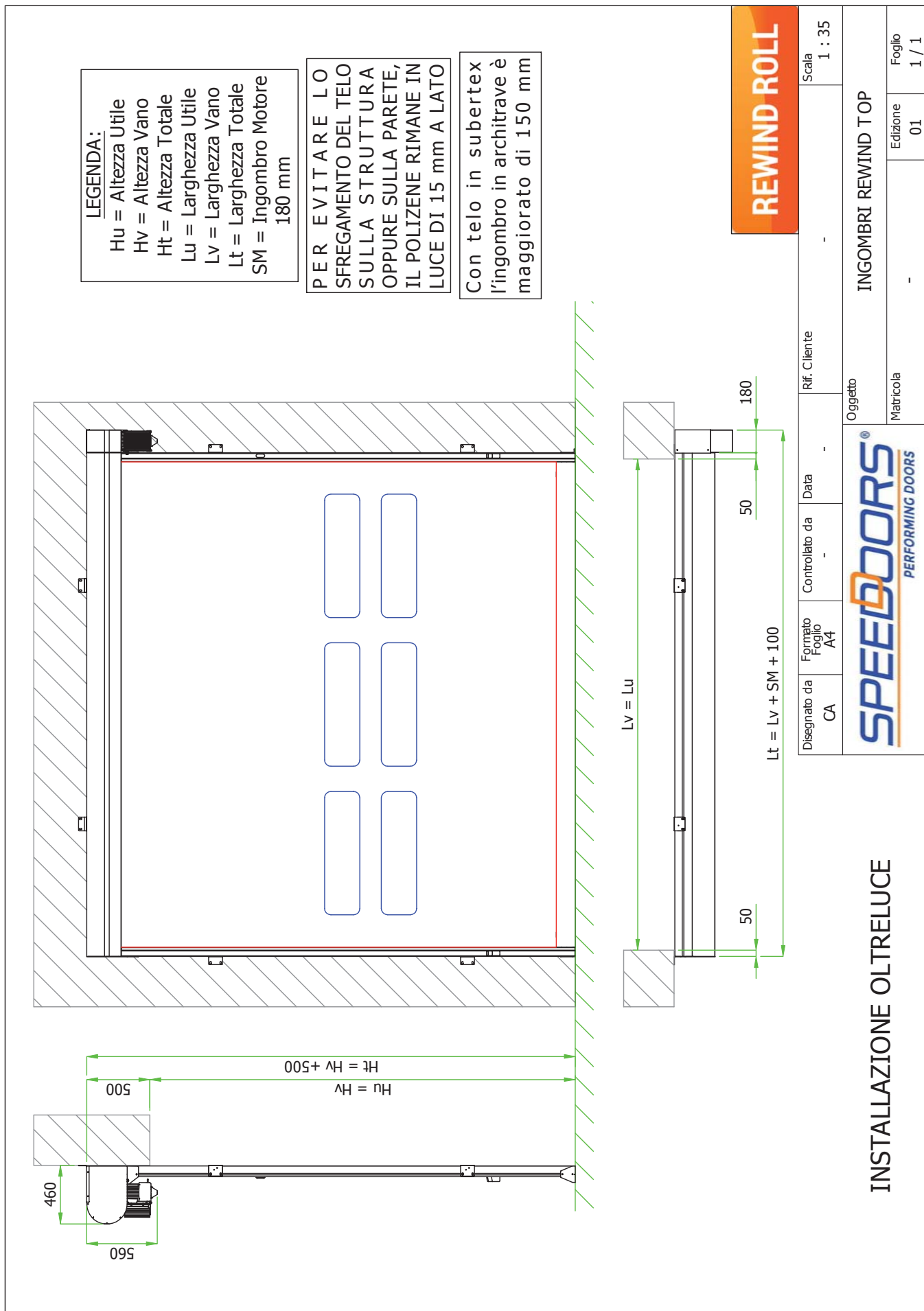
Con telo in subertex l'ingombro in architrave è maggiorato di 150 mm

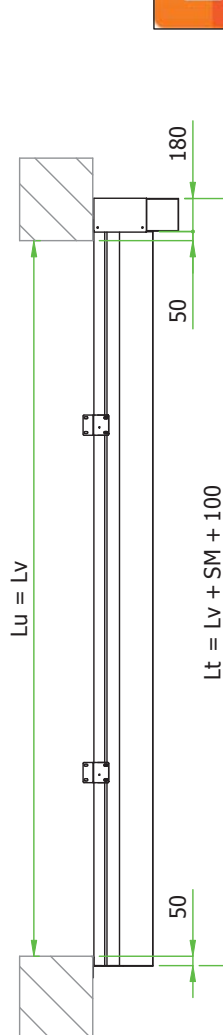
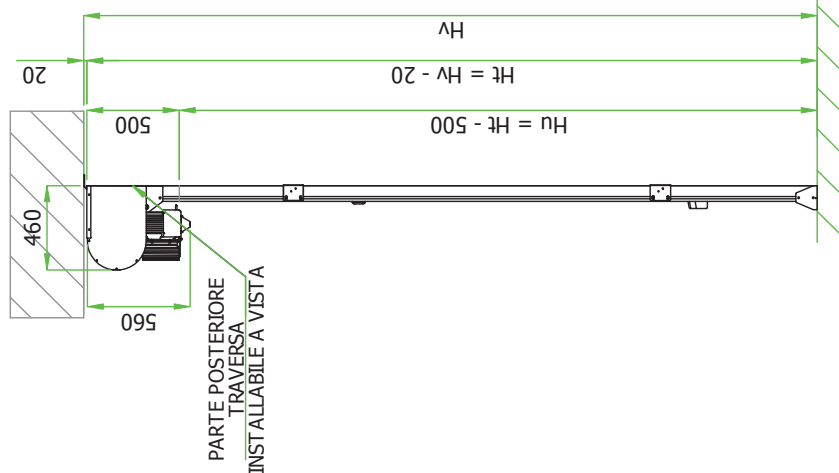
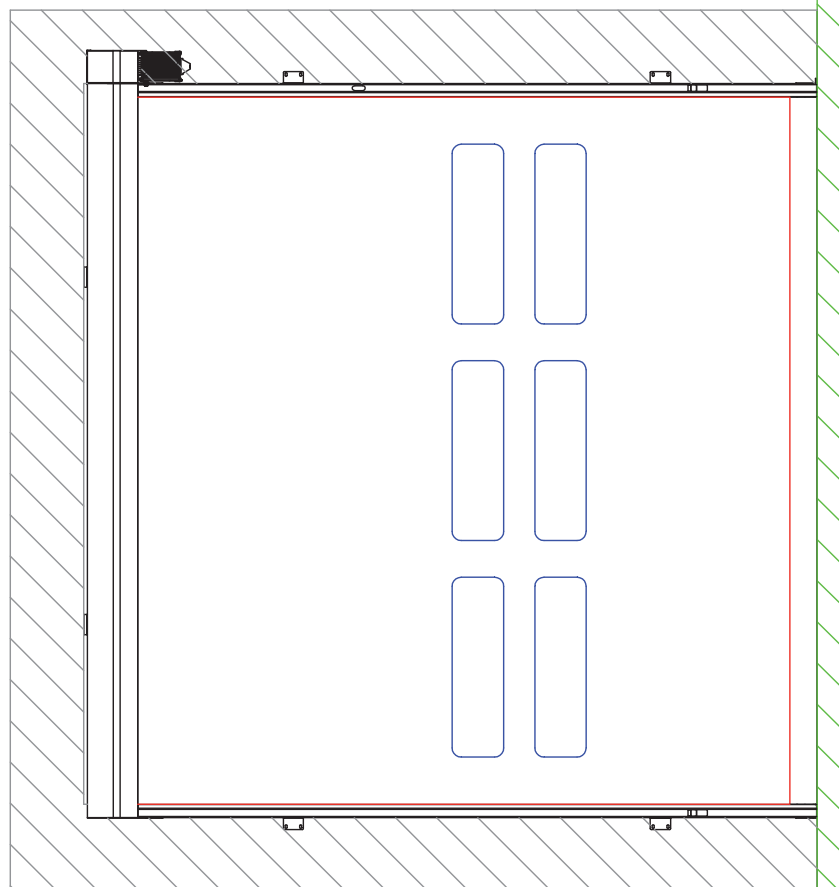

REWIND ROLL

Disegnato da CA	Formato Foglio A4	Controllato da -	Data -	Rif. Clienti -	Scala 1 : 35
				Oggetto INGOMBRI REWIND TOP	Foglio 1 / 1
				Matricola -	Edizione 01

INSTALLAZIONE IN LUCE IN ALTEZZA

TAVOLA TECNICA :

LEGENDA:

Hu = Altezza Utile
 Hv = Altezza Vano
 Ht = Altezza Totale
 Lu = Larghezza Utile
 Lv = Larghezza Vano
 Lt = Larghezza Totale

PER EVITARE LO SFREGAMENTO DEL TELO SULLA STRUTTURA OPPURE SULLA PARETE, IL POLIZENE RIMANE IN LUCE DI 15 mm A LATO

Con telo in subertex l'ingombro in architrave è maggiorato di 150 mm

REWIND ROLL

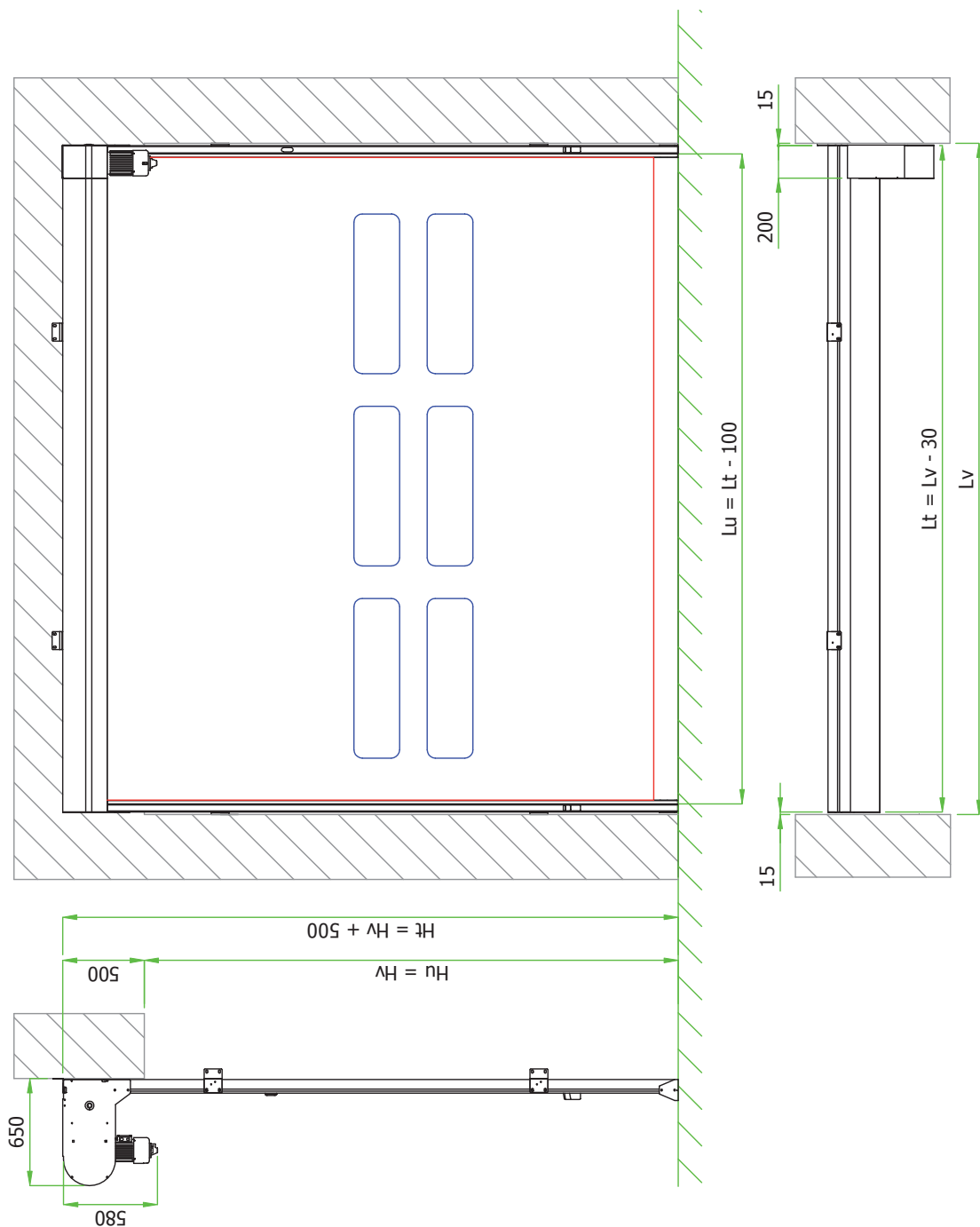

INSTALLAZIONE IN LUCE IN LARGHEZZA

Disegnato da CA	Formato Foglio A4	Controllato da -	Data -	Rif. Cliente -	Scala 1 : 35
				Oggetto INGOMBRI REWIND TOP	Foglio 1 / 1
				Matricola -	Edizione 01

TAVOLA TECNICA :

LEGENDA:

Hu = Altezza Utile
 Hv = Altezza Vano
 Ht = Altezza Totale
 Lu = Larghezza Utile
 Lv = Larghezza Vano
 Lt = Larghezza Totale

PER EVITARE LO SFREGAMENTO DEL TELO SULLA STRUTTURA OPPURE SULLA PARETE, IL POLIZENE RIMANE IN LUCE DI 15 mm A LATO

Con telo in subertex l'ingombro in architrave è maggiorato di 150 mm

REWIND ROLL

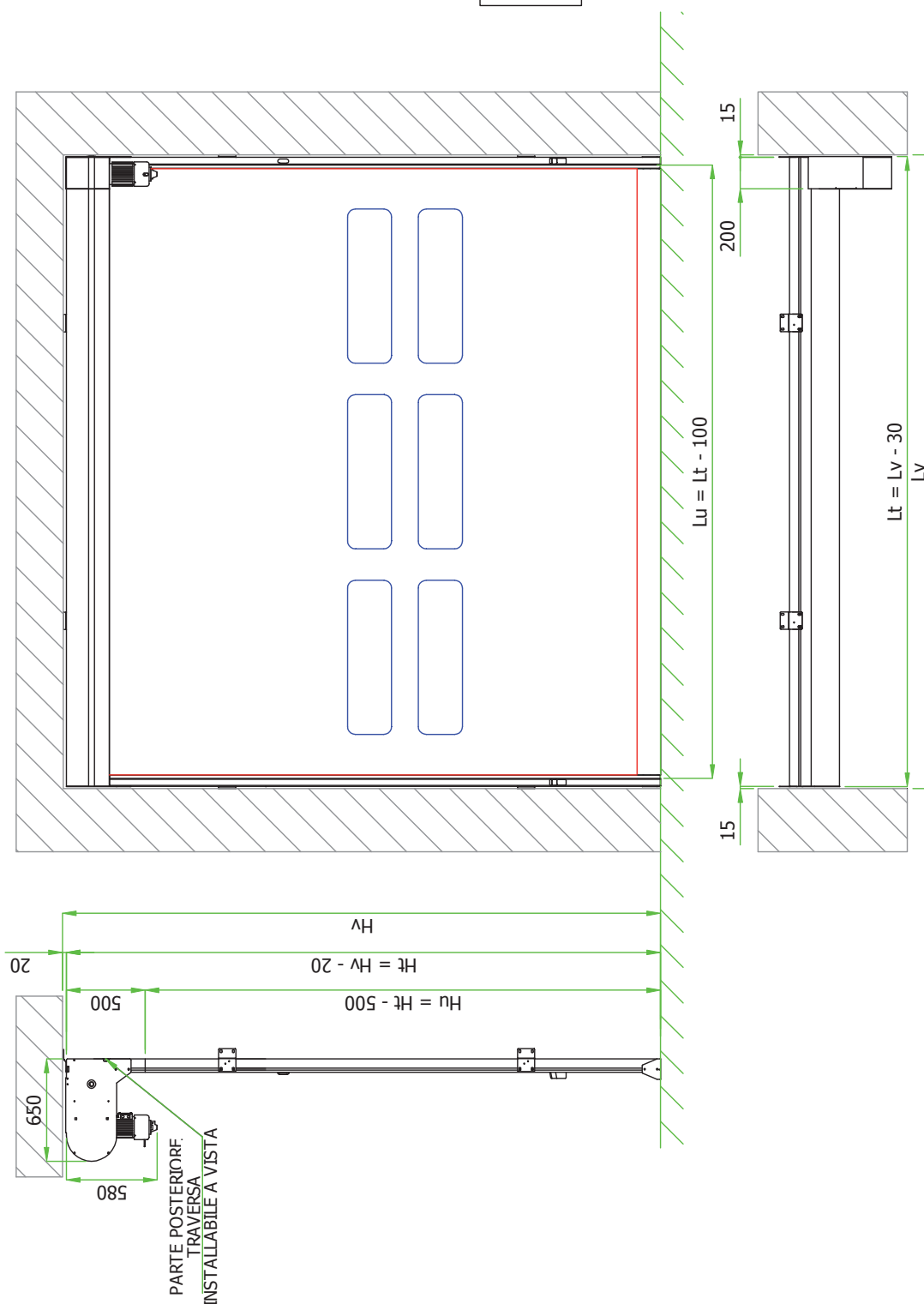

Disegnato da CA	Formato Foglio A4	Controllato da -	Data -	Rif. Cliente -	Scala 1 : 35
			Oggetto		
			INGOMBRI REWIND TOP		
Matricola			Edizione	Foglio	
			01	1 / 1	

INSTALLAZIONE COMPLETAMENTE IN LUCE

La scelta migliore per entrare e uscire in sicurezza e velocità

Porta rapida 100% alluminio

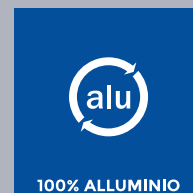

REWIND ROLL TOP



CENTRO SERVICE SRL

Via del Maggino 115/C
55011 Altopascio LU **ITALY**

Tel: +39 0583 289567 Fax: +39 0583 289835

info@speeddoors.it www.speeddoors.it